

LOGSTOR JPV 1500 joustoputkivaunu



JPV 1500 JOUSTOPUTKIVAUNU



Tekniset tiedot

Kokonaispaino: 1500 kg

Käyttövoima: 4-tahti bensiinimoottori

Veto- / työntövoima: 200 kg

Kiepin maksimi ulkohalkaisija: 2450 mm

Runko: Kuumasinkitty teräs

Vaunu on rekisteröity.

Vaunussa on hydraulinen kippaus, jonka avulla joustoputkikiieppi saadaan helpommin kyytiin.

Putken oikaisu tapahtuu SD 125 oikaisulaitteen avulla.

Laite toimii täysin hydraulisesti.

LOGSTOR Finland Oy
Rajalantie 5
43100 SAARIJÄRVI
www.logstor.fi

Ville Pekkarinen 040 70 39971
Katja Kuusimäki 040 51 17297
Päivi Suomäki 050 68 64263
Jukka Lankinen 050 38 64200
Olli Pekkarinen 050 43 27677

JOUSTOPUTKI

Tuoteseloste

Joustoputket valmistetaan standardin EN 15632-4 mukaan.
Käyttöpaine 25 bar.
Jatkuva käyttölämpötila 120°.
Lyhytaikainen käyttölämpötila 130° (Max. 100h).

Teräspanputki

Hitsattu virtausputki E195 tai E155, + N, S2 standardin EN 10305-3 mukaan.

Eriste

Teräspanputken ympärillä on joustava polyuretaanivaahdosta tehty eristysvaippa, jonka ympärillä on diffuusiosuojus.
 λ_{50} : 0.022 W/mK.

Suojakuori

Eristettä suojaa luja polyetyleenikuori (PE-LD).

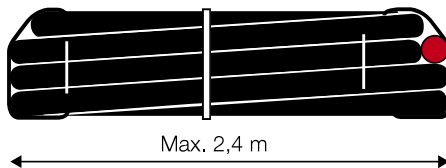

Tehoesimerkki

Menovesi 115 °C
Paluuvesi 65 °C
Kanavapituus 50 m

Halkaisija/suojakuori	Teho	Virtausnopeus
20/90	12 kW	0,3 m/s
28/90	45 kW	0,4 m/s

Tekniset tiedot		
Teräspanputki ulko Ø mm	20	28
Seinämapaksuus mm	2	2
Ulkokuori Ø mm	90	90
Seinämapaksuus mm	2,5	2,5
100 m kelan massa kg	200	230
Minimi taivutussäde m	0,9	0,9

Koko	Tuote nro
20/90 (100 m)	2100020100802
28/90 (50 m)	2100028050802
28/90 (100m)	2100028100802

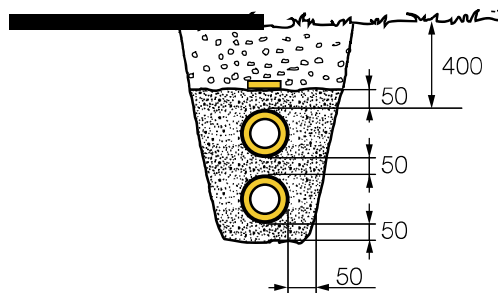
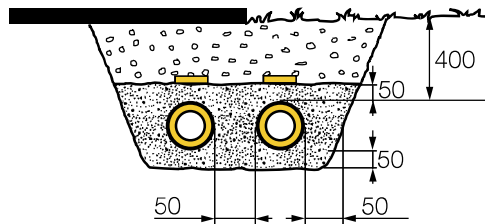

Joustoputket voi asentaa ojaan rinnakain tai päällekkäin

OSAT SANEERAUSKOHTEISIIN JA UUDISRAKENTAMISEEN

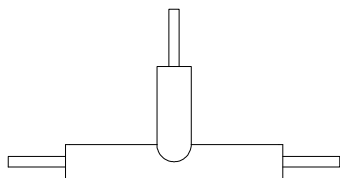

T-haara 26,9/90 0,9 m x 0,4 m

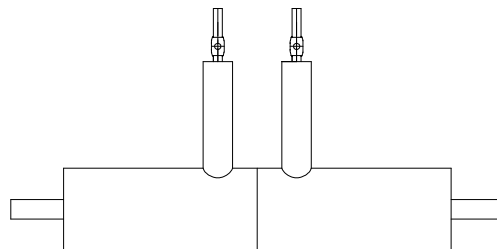

EW TH / JOP 1,5 m x 0,65 m
sisältää matalakara haarasulut 26,9

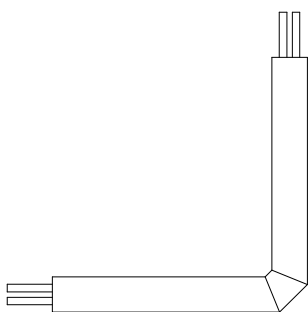

Pystykulma 2 x 26,9/125 1 m x 1 m

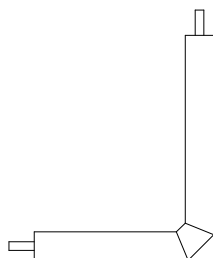

Kulma 26,9/90 0,75 m x 0,6 m

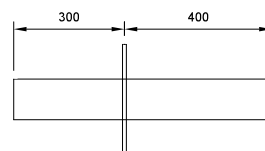

Läpivienti 103 laipalla 0,3 m x 0,3 m

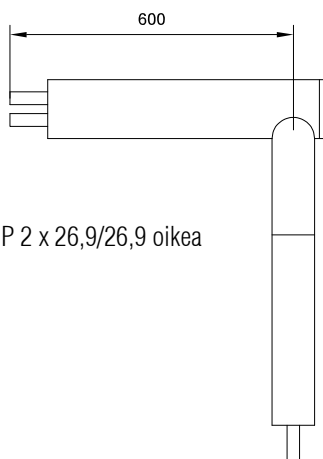

MKY - JOP 2 x 26,9/26,9 oikea

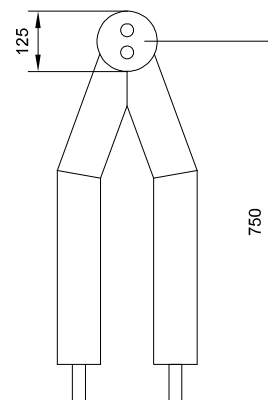

OSAT SANEERAUSKOHTEISIIN JA UUDISRAKENTAMISEEN



Esimerkki jatkoksesta

Jatkospelti + vaahdotus + leveä kutiste

Saatavana myös jatkosholkki 103 / 400 + kapeat kutisteet



Esimerkki haaroituksesta

Poraventtiili + paikallahaaroitusyhde



Esimerkki seinän läpiviennistä saneerauskohteessa

Kulmat 90 astetta 26,9/90 0,75 m x 0,60 m

Uudisrakentamisessa käytettävissä myös 1,5 m x 2,0 m nousukulmat

