

# HBXS

## Højtemperatur samlesæt til opskumning

# Monteringsanvisning

# 1/3

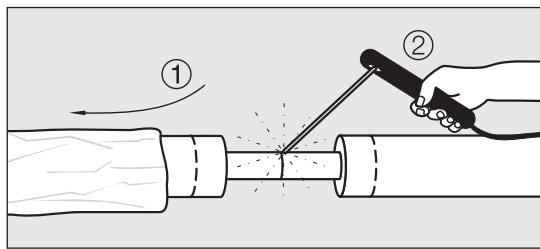
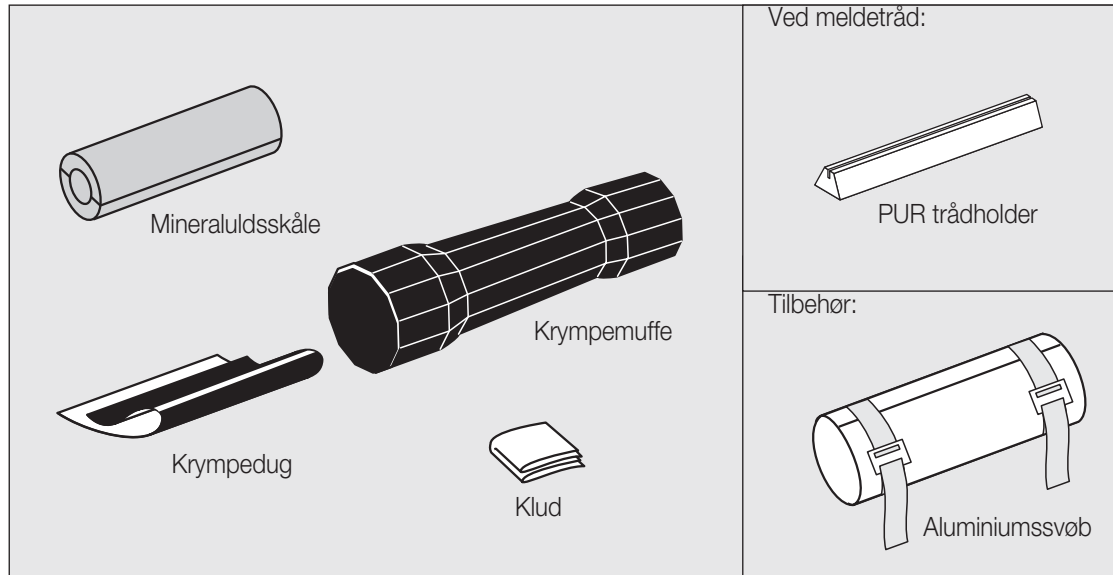

1. Sæt krympemuffen med indpakning ind på det ene rør, før medierørene samles.

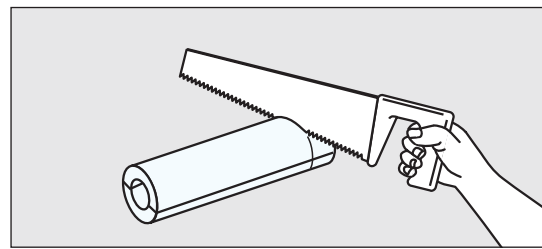

4. Afkort mineraluldsskålene så de passer stramt mellem kapperørene.

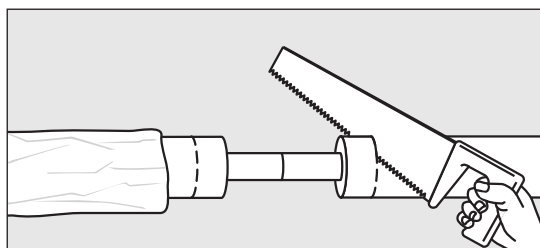

2. Afskær den yderste del af kapperørene ved afmærkningen.

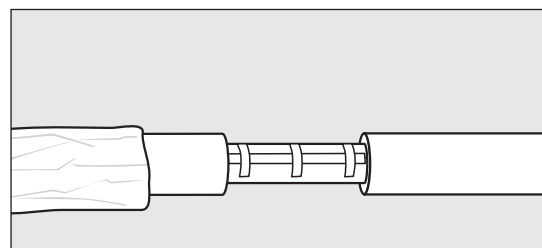

5. Monter mineraluldsskålene stramt omkring medierøret, brug lærredstape til at tætte samlinger.

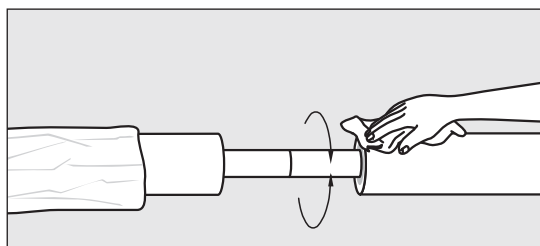

3. Rengør alle overflader i samlingsområdet.

# HBXS

## Højtemperatur samlesæt til opskumning

### Monteringsanvisning

2/3

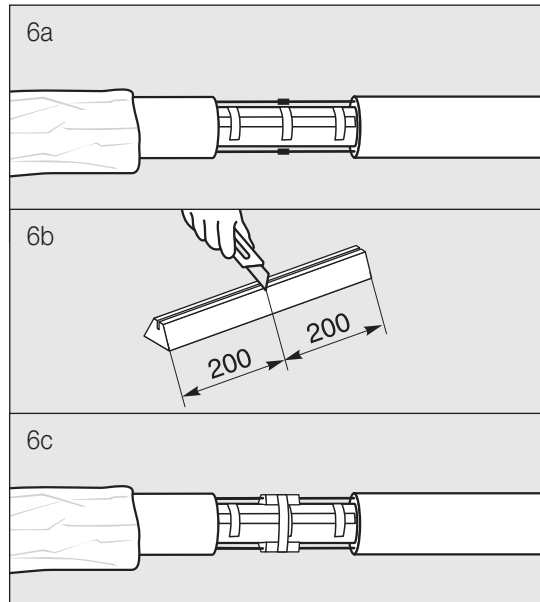

6. Udføres kun ved meldetråd.  
Saml meldetråde efter meldeleverandørs anvisning. Inddel PUR trådholderen i 2 stykker. Trådholderene monteres midt under meldetrådene og fastgøres med tape.

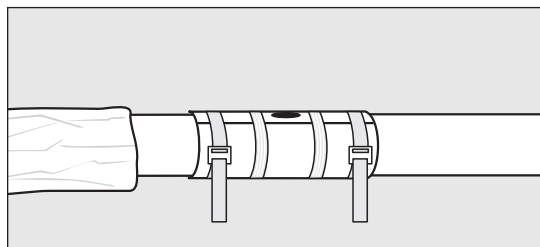

7. Placer aluminiumssvøbet midt over samlingen. Spænd båndstrammerne. Filamenttape vikles omkring svøbet på begge sider af skumhullet.

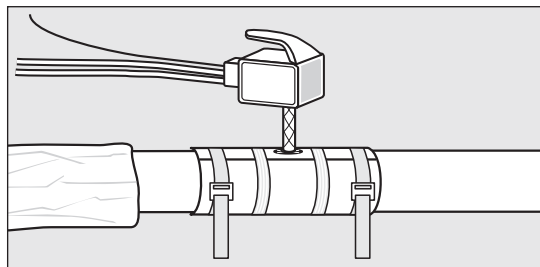

8. Opskum aluminiumssvøbet.

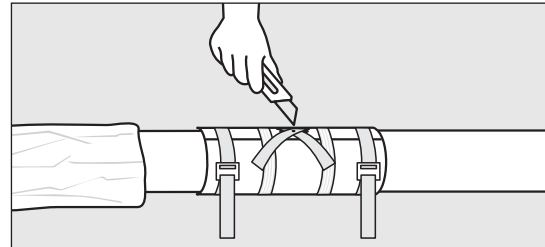

9. Luk åbningen med lærredstape. Prik et hul til udluftning.

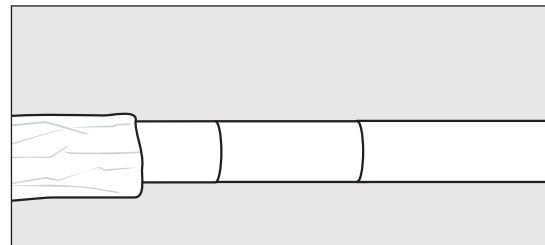

10. Vent mindst 30 minutter til afgasning er sket. Fjern aluminiumssvøbet.

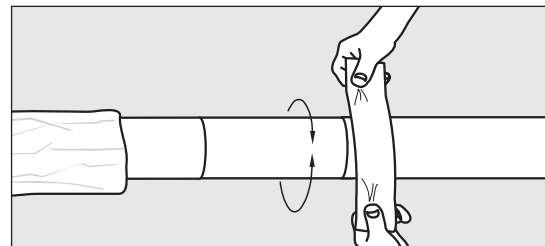

11. Aktiver kapperørene med smergellærred korn 80 mindst 150 mm fra begge kappeender.

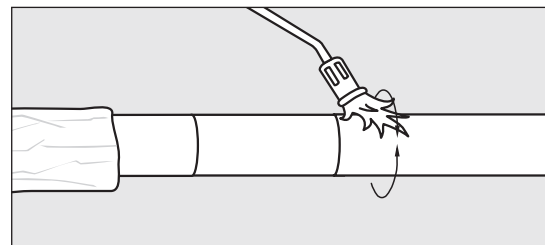

12. Aktiver kapperørene med gasbrænder mindst 150 mm fra begge kappeender, indtil overfladen har et silkemat skær.

# HBXS

## Højtemperatur samlesæt til opskumning

### Monteringsanvisning

3/3

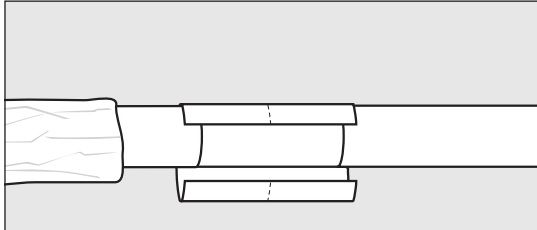

13. Placer krympedugen så markeringsstregen går rundt om røret. Hæft den ene kant af krympedugen i "kl. 10 position". Træk dugen rundt om røret ved at trække i beskyttelsesfolien, så dugen hæfter på den underliggende overflade.

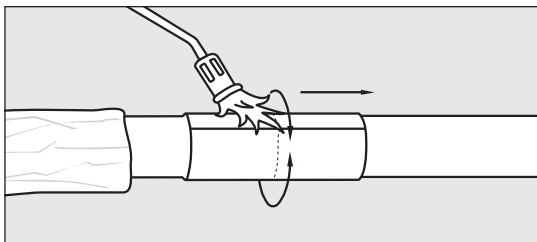

14. Varm hele dugen fra midten ud mod begge sider, så tætningsmassen flyder ud ved alle kanter, og dugen ligger stramt om røret.

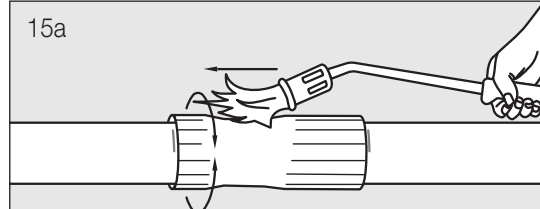

15a

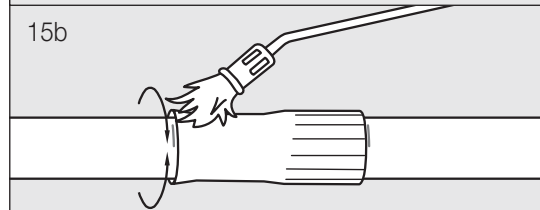

15b

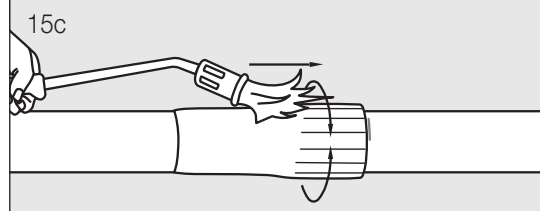

15c

15. Fjern indpakningen fra krympemuffen. Kontroller at muffen er REN og TØR ud- og indvendig. Placer krympemuffen midt over samlingen og marker placering. Krymp først fra midten ud mod den ene ende og derefter fra midten mod den anden ende. Undgå at varme direkte på kappen.

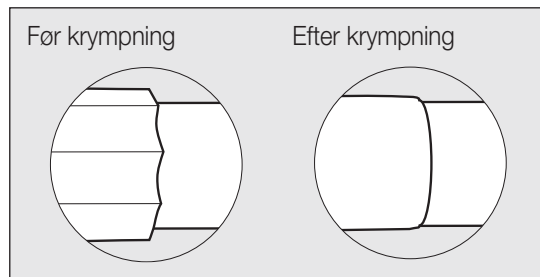

16. Krymp indtil ekspansionsmærkerne er forsvundet, og mufteenden danner en næsten ret rundtgående kant.

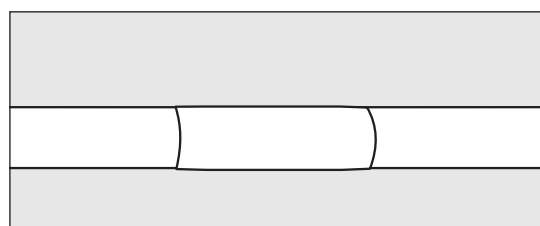

17. Samlingen er færdig.